

Инструменты, которые могут понадобиться при сборке



Примечания:

1. Мебель изготавливается из ДСП I и II/III сортов, в связи с этим возможны незначительные дефекты на невидимых поверхностях деталей.
2. Изготовитель оставляет за собой право вносить изменения в конструкцию изделия, не ухудшающие их потребительские свойства, без отображения в паспорте на изделие.
3. Обращаем Ваше внимание! Оттенки цветов рисунков и материалов (ЛДСП, Плёнка ПВХ, отделка и др.), могут незначительно отличаться от рисунков каталога, изображений на сайте, а также при комплектации изделий из разных партий.

ГАРАНТИИ ИЗГОТОВИТЕЛЯ

Гарантия на мебель составляет 12 месяцев.

Претензии по качеству и комплектности мебели принимаются в пределах гарантийного срока по месту покупки. Для выполнения предприятием - изготовителем гарантийных обязательств, выявления несоответствий и установления причин их возникновения необходимо сохранить и предоставить:

- 1) части упаковки с наклеенными этикетками, номером партии или ростером (или их фотографии);
- 2) фотографии распечатанных упаковок, где обнаружен заводской брак деталей;
- 3) фотографии узлов, деталей собираемого изделия, если заводской брак обнаружен до сборки и в процессе сборки.

Не являются гарантийным случаем:

Различные повреждения деталей и узлов изделий (бой, сколы, царапины, расслоения, оплавление, набухание ЛДСП и др.), возникшие в результате перевозки самовывозом, самостоятельной сборки, нарушений правил эксплуатации. Замена деталей и узлов изделий, не попадающих под гарантийный случай, производится за дополнительную оплату.

Наша мебель прослужит Вам годы, если Вы будете соблюдать несколько простых правил:

ПРАВИЛА ЭКСПЛУАТАЦИИ

ВНИМАНИЕ! Во избежание несчастных случаев во время эксплуатации рекомендуем закрепить изделие к стене. Для разных материалов стен требуются различные крепления, используйте крепёжные средства, подходящие для материала стен в вашем доме.

1. Использовать изделие только по своему функциональному назначению.
2. Располагать изделия на расстоянии не менее 50 см от отопительных приборов.
3. Содержать изделия в сухих проветриваемых помещениях при температуре от +8° С до +50° С и относительной влажности воздуха от 45% до 70%.
4. Избегать попадания на изделие прямых солнечных лучей и атмосферных осадков.
5. Удалять пыль с поверхности мягкой сухой тканью.
6. Для чистки мебели от загрязнений использовать специальные средства по уходу за мебелью или слабый мыльный (спиртовой) раствор с последующей протиркой сухой тканью.
7. При попадании влаги на изделие незамедлительно протереть поверхность сухой мягкой тканью.
8. При ослаблении крепежной фурнитуры во время эксплуатации мебели, необходимо подтянуть винты, шурупы, болты.
9. Перед установкой мебели ознакомьтесь с инструкцией по эксплуатации плиты.
10. При эксплуатации плиты необходима свободная площадь для циркуляции воздуха.
11. Отверстия, предназначенные для отвода тепла, необходимо оставлять открытыми.
12. Плита не должна соприкасаться с любыми электроприборами, мебелью, иными предметами.

Категорически запрещается:

1. Передвигать, ударять, ронять на поверхности тяжелые, твердые предметы, чтобы не вызвать механические повреждения.
2. Допускать контакт изделия с горячими предметами.
3. Подвергать изделие воздействию высоких температур (выше +70°С).
4. Длительный контакт поверхностей изделия с влагой.
5. Контакт изделия с кислотами, щелочами, растворителями и прочими химическими веществами, способными нанести вред изделию.
6. Применять при протирке изделия бытовые чистящие средства, не предусмотренные для ухода за мебелью.

Поделитесь своим мнением об этой мебели. Напишите на zabota@mebelson.ru

 **MEBELSON®**

427022, УР, г. Ижевск, район Пирогово,
ул. Торговая, 15
e-mail: mebelson@udm.net, www.mebelson.ru
тел.: (3412) 623-888, 623-633, 623-632.

Модульная мебель для кухни

Модуль: Шкаф-пенал 2 L400/600 H2141 (2 дв. 1320/720)
Габаритные размеры: 400/600 x 566 x 2141 (Ш x Г x В)

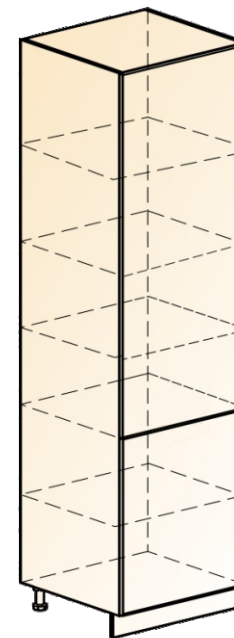

Уважаемые покупатели!

Вся выпускаемая мебель для удобства транспортировки и сохранности внешнего вида поставляется в разобранном виде. При этом упаковки с мебелью должны быть надежно защищены от сильных толчков, ударов, повреждения, воздействия влаги и грязи.

Перед сборкой изделия ознакомьтесь с инструкцией по сборке и правилами по эксплуатации (их несоблюдение снимает с предприятия изготовителя гарантийные обязательства), подготовьте необходимые инструменты.

Мебель имеет Гигиенический сертификат



Фурнитура

Поз.	Наименование	Кол-во	Изображение**
К-1	Шток эксцентриковой стяжки Эксцентрик	16 16	
К-2	Опора регулируемая 100 мм Клипса для цоколя Саморез 3,5x16***	4 2 16	
К-3	Петля накладная Ответная планка петли Евроинт 6,3x13 потай гол. крест Саморез 3,5x16***	5 5 10 10	
К-4	Планка для навесов Саморез 4x40*** Дюбель 6x40	1 4 4	
К-5	Навес Саморез 4x30***	2 4	
К-6	Полкодержатель	12	
К-7	Саморез 3x20***	8	
К-8	Саморез 3x20*** Шайба стык. для ДВП	8 8	
К-9	Стяжка межсекционная М4x30	2	
К-10	Демпфер самоклеющийся	8	
Для установки стекла			
К-11*	Держатель стекла кляймер N3 Саморез 3,5x16***	20 20	
Для установки стекла в паз			
К-12*	Держатель стекла кляймер N1 Саморез 3,5x12***	20 20	

* Комплект фурнитуры находится в упаковке с фасадом.

** Изображение фурнитуры дает представление о её внешнем виде и не отображает реальных размеров.

*** Обратите внимание на подбор соответствующих саморезов.

ВНИМАНИЕ! Производитель оставляет за собой право не комплектовать наружную и внутреннюю невидимую фурнитуру, а также технологические отверстия заглушками.

Установка опор

- Для установки опор (К-2) на одной из дет. Н61 (Н113) разметить и накернить места для саморезов 3,5x16.

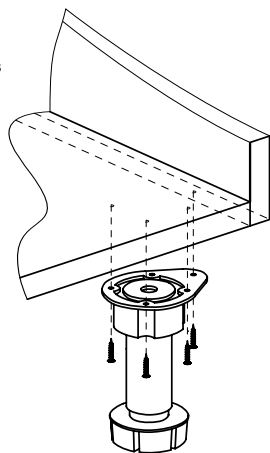
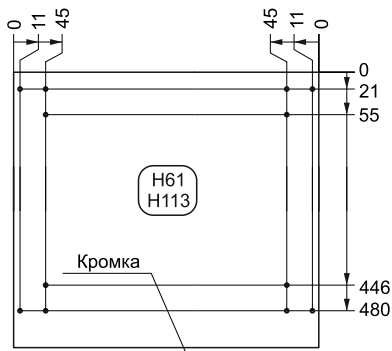

Шкаф-пенал 2 L400/600 H2141 (2 дв. 1320/720)

Детали

	L400	Кол-во	L600	Кол-во
Бок шкафа-пенала	H60		2	
Горизонт	H113	4	H61	4
Полка	H114	3	H62	3
Стенка задняя 1 (ДВП) под навес	H117	1	H122	1
Стенка задняя 2 (ДВП)	H115	3	H108	3
Стенка задняя 3 (ДВП)	H116	1	H63	2
Планка для соединения ДВП	B56	2	B58	3
Цоколь	H42	1	H44	1
Комплект фасада				
Фасад 1	70	1	39	1
Фасад 1 со стеклом	77 (77.1, 77.2)		-	
Фасад 2	07	1	11	1
Фасад 2 со стеклом	10 (10.1, 10.2)		-	

Установка петли на фасад (К-3)

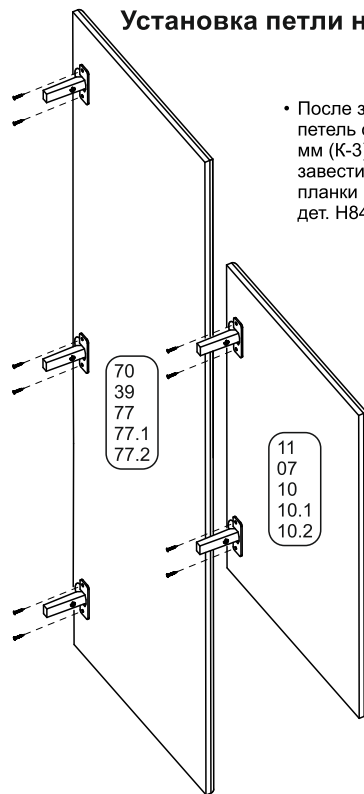

- После закрепления чашек петель саморезами 3,5x16 мм (К-3) и сборки корпуса завести петли в ответные планки на боковине шкафа дет. Н84 и зафиксировать.

Установка ответных планок петель, штоков эксцентриковой стяжки (К-3), (К-1)

- Полка Н62 (Н114) может быть установлена на разной высоте, для этого переставить полкодержатели (К-6) на необходимый уровень.

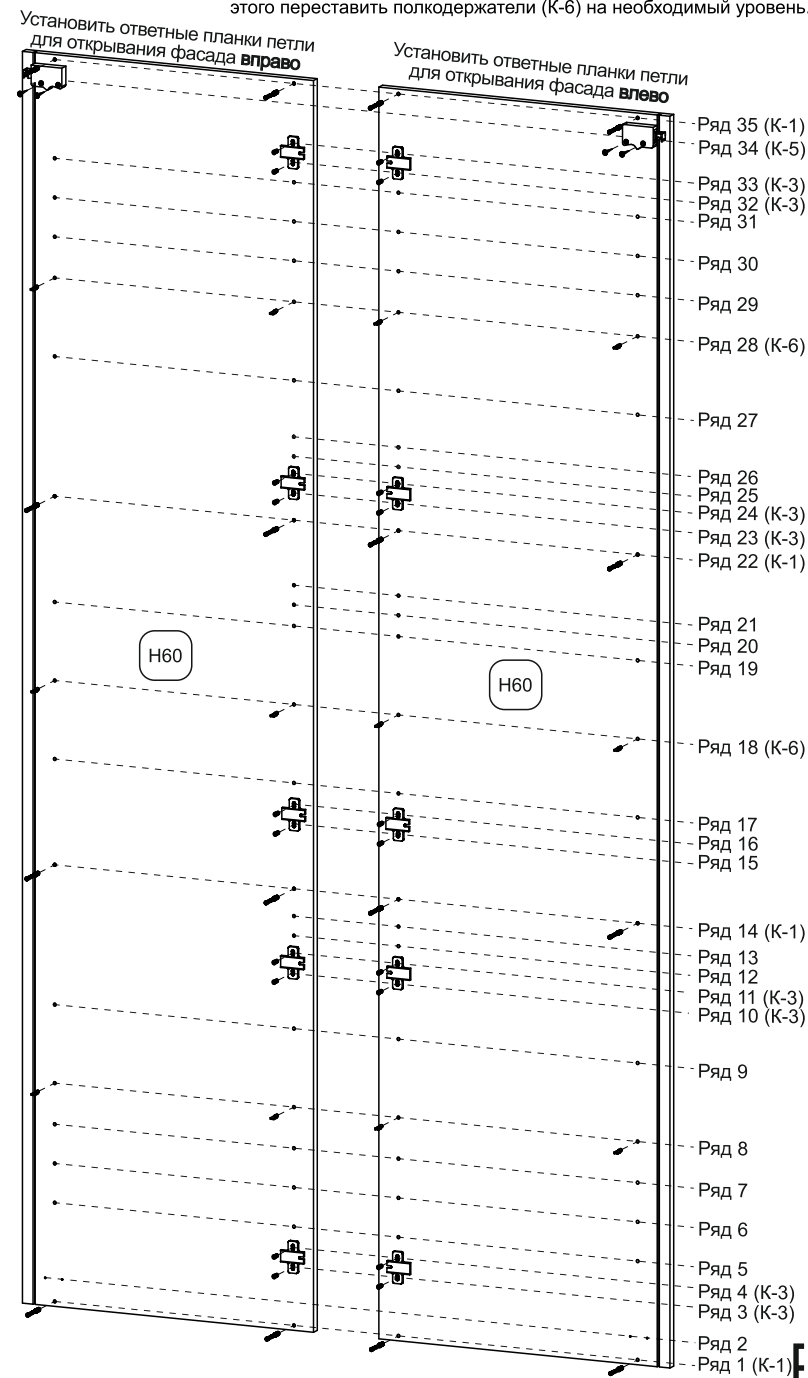

Сборка корпуса (K-1)

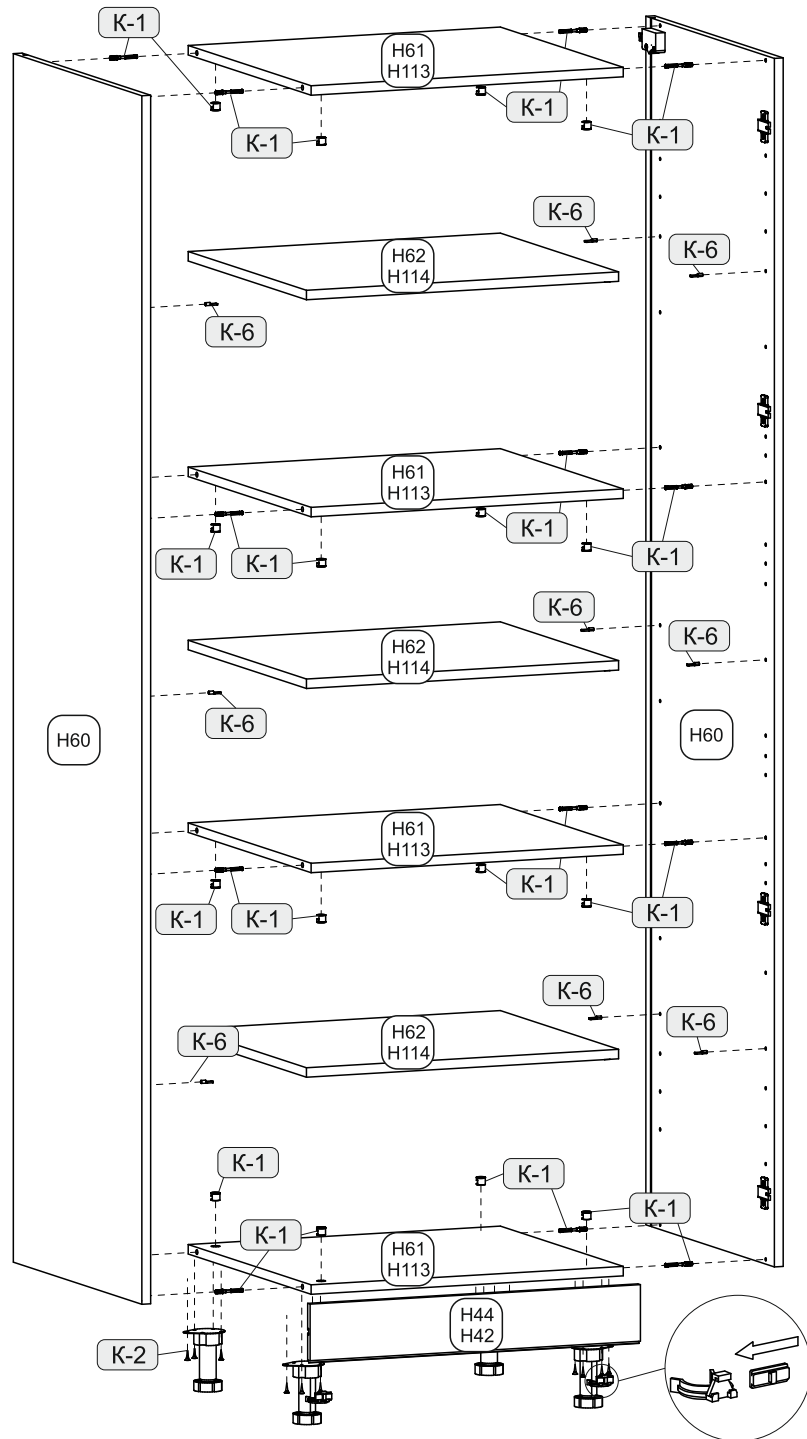

Сборка корпуса (K-1)

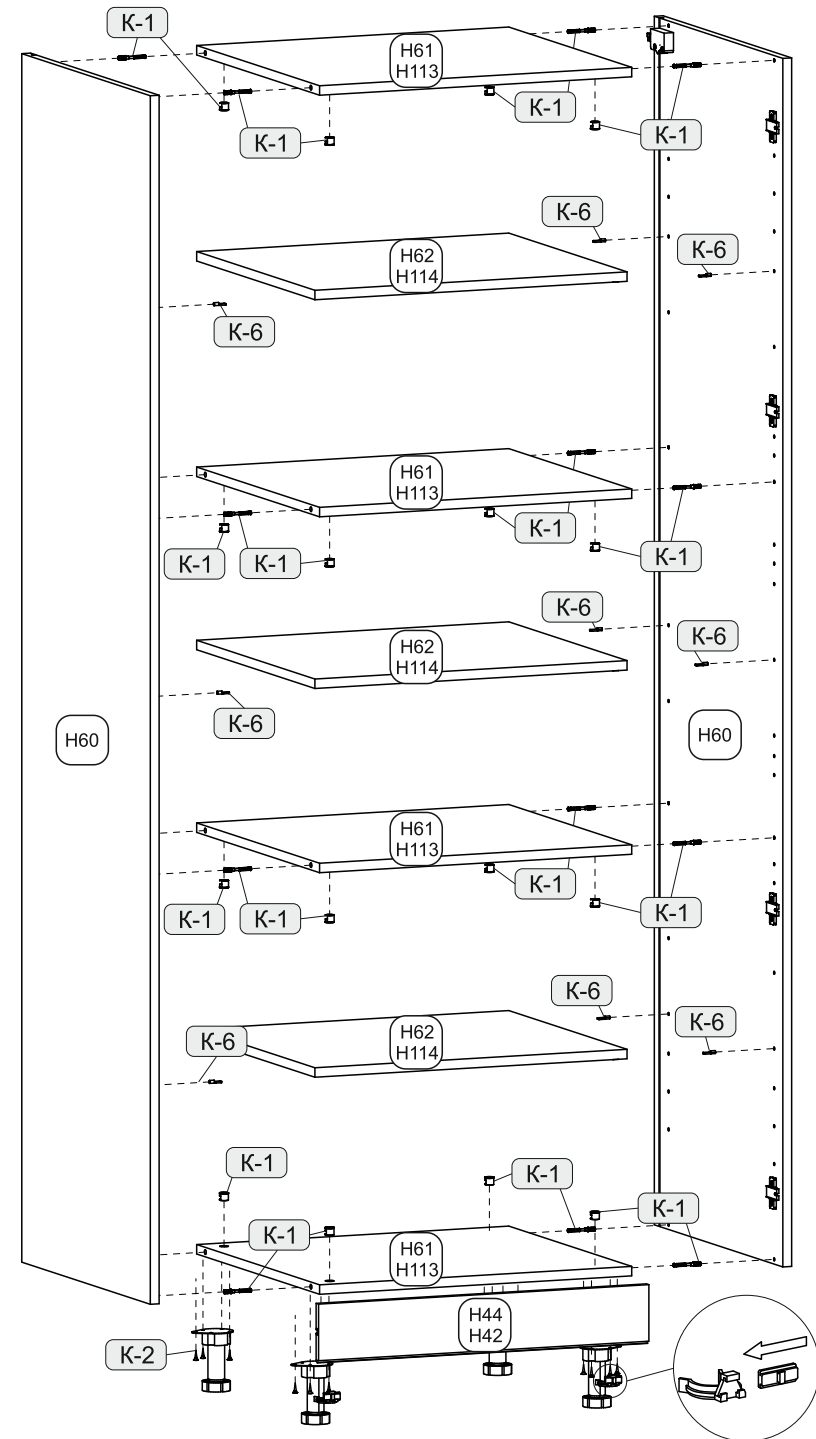

Монтаж и регулировка навесов

- Модуль предназначен для **плотного прилегания** к стене. Для этого располагайте планку для навесов с учетом выступа боковин шкафа (дет. Н60)

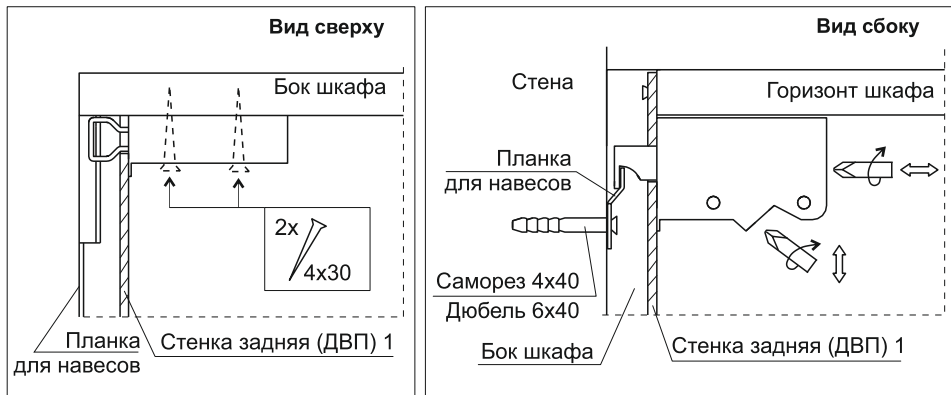

Монтаж и регулировка навесов

- Модуль предназначен для **плотного прилегания** к стене. Для этого располагайте планку для навесов с учетом выступа боковин шкафа (дет. Н60)

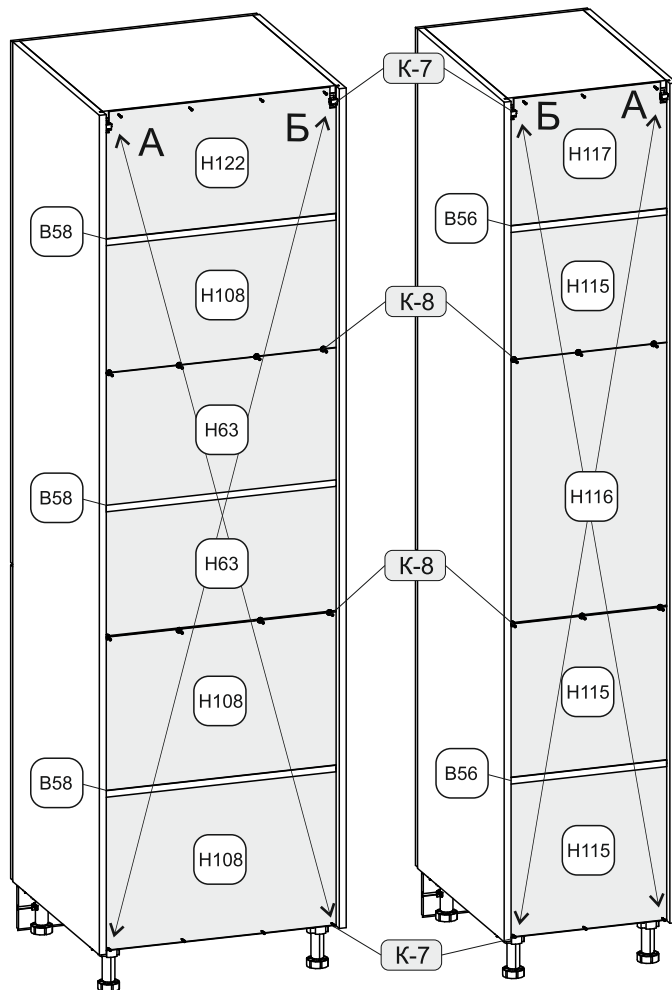
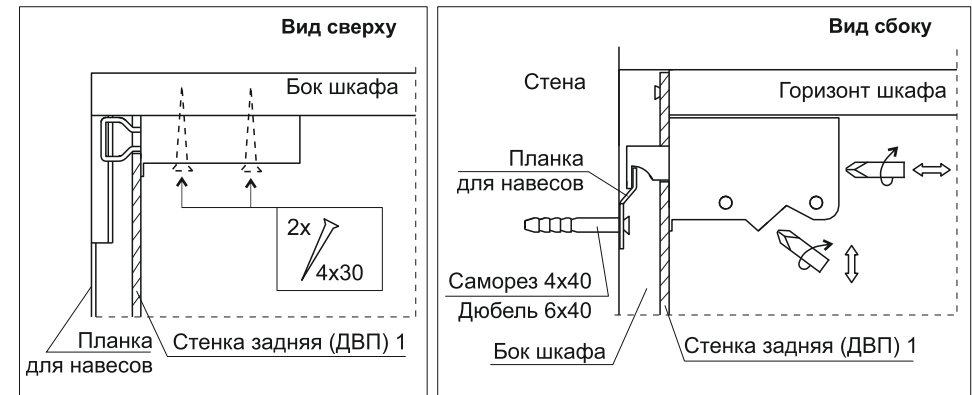

Установка задней стенки.

- Перед закреплением ДВП добиться равенства диагоналей изделия (A=B)
- Задние стенки крепить саморезами 3x20 к дет. Н61 (Н113) (4 шт.). В ДВП предварительно пробить или просверлить отверстия диаметром 2..3 мм (рекомендуемый шаг 150 мм). ДВП соединить между собой B58 (B56). На стыках ДВП использовать шайбы (K-8).
- Установить модуль в подвешенно-стоячее положение, регулируя фурнитуру (K-2, K-4).
- Наклеить демпферы (K-10) на корпус шкафа для смягчения закрытия фасада.
- После завершения сборки и установки модулей в рабочее положение просверлите отверстия Ø5 мм в боковых стенках и скрепите модули между собой стяжками межсекционными (K-9).
- Не перегружайте шкаф: максимальная распределенная нагрузка на изделие - 15 кг.

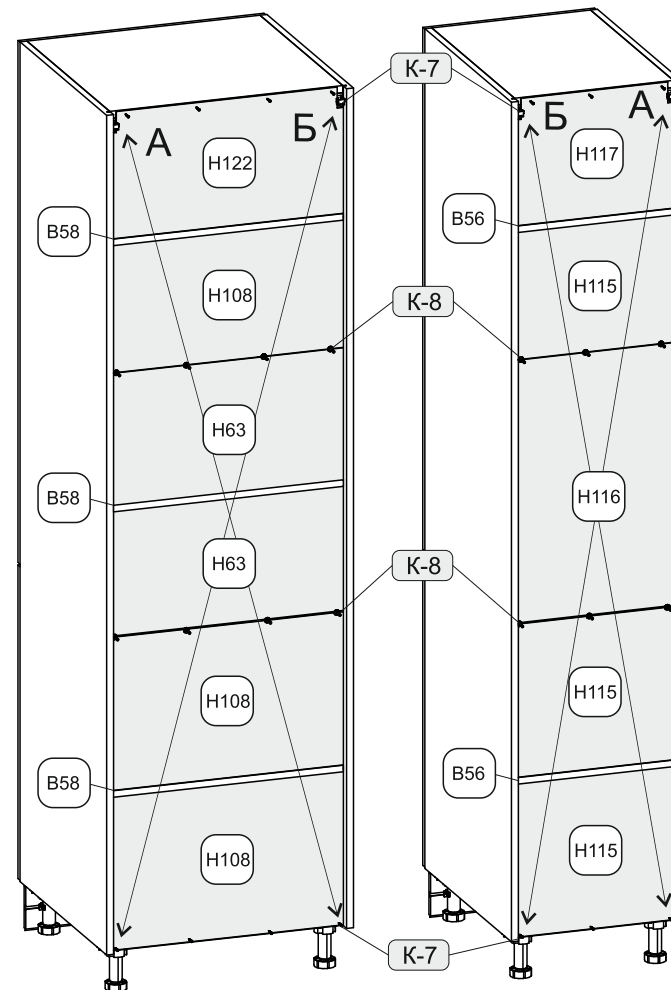

Установка задней стенки.

- Перед закреплением ДВП добиться равенства диагоналей изделия (A=B)
- Задние стенки крепить саморезами 3x20 к дет. Н61 (Н113) (4 шт.). В ДВП предварительно пробить или просверлить отверстия диаметром 2..3 мм (рекомендуемый шаг 150 мм). ДВП соединить между собой B58 (B56). На стыках ДВП использовать шайбы (K-8).
- Установить модуль в подвешенно-стоячее положение, регулируя фурнитуру (K-2, K-4).
- Наклеить демпферы (K-10) на корпус шкафа для смягчения закрытия фасада.
- После завершения сборки и установки модулей в рабочее положение просверлите отверстия Ø5 мм в боковых стенках и скрепите модули между собой стяжками межсекционными (K-9).
- Не перегружайте шкаф: максимальная распределенная нагрузка на изделие - 15 кг.